

SOLIBA PRP



- DETECTEUR DE NIVEAU A PALETTE ROTATIVE Pour silos à grains, céréales, alimentations animales

Les détecteurs à palette rotative SOLIBA PRP sont utilisés pour détecter un niveau haut ou bas de produits vrac dans les silos, trémies et conteneurs.

La palette de détection est mise en rotation par un moteur. Lorsque la palette est recouverte de produit, la rotation est stoppée, le signal est coupé et le moteur s'arrête. Lorsque le niveau du produits vrac diminue, la palette est libérée, le signal est rétabli et le moteur redémarre.

Les différents types de palette ou de raccord process permettent de s'adapter aux cuves et aux produits à détecter.

- ROTARY BLADE LEVEL INDICATORS For grain silos, cereals, animal feeds

SOLIBA PRP rotary vane detectors are used to detect a high or low level of bulk products in silos, hoppers and containers.

The detection pallet is rotated by a motor. When the pallet is covered with product, the rotation is stopped, the signal is cut and the engine stops. When the level of bulk products decreases, the pallet is released, the signal is restored and the engine restarts.

Available are different vanes and process connections according to each product and tank size.

- CONTROLADORES DE NIVEL ROTATIVOS Para silos de cereales, piensos.

Los detectores de paletas rotativas SOLIBA PRP se utilizan para detectar un alto o bajo nivel de productos a granel en silos, tolvas y contenedores.

La paleta de detección es girada por un motor. Cuando la plataforma se cubre con producto, se detiene la rotación, se corta la señal y el motor se detiene. Cuando el nivel de productos a granel disminuye, se libera la paleta, se restablece la señal y se reinicia el motor.

Los diferentes tipos de paletas o conexiones de proceso permiten adaptarse a los tanques y los productos a detectar.

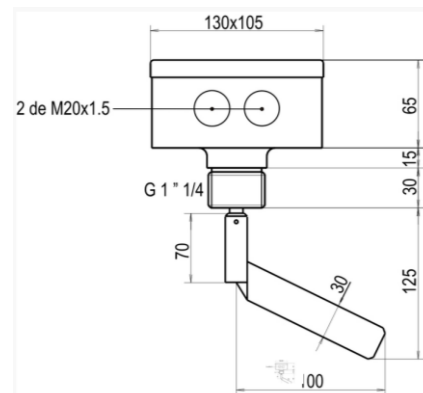



Dimension - Dimensión

Fonctionnement Operation mode Funcionamiento	Par rotation by rotation por rotación
Particularité importante Important specification Particularidad importante	Uniquement en zone non ATEX Only in non ATEX area Solo en zona no ATEX
Vitesse de rotation Measuring blade speed Velocidad de rotación	5 rpm
Caractéristiques électriques Electric characteristics Características eléctricas	230 VCA 50/60 Hz Option :24VCA/VDC
Pouvoir de coupure Cut-out power Capacidad de corte	2 A
Température maxi Maximum temperature Temperatura máxima	-20 - + 60°C
Indice de protection Protection index Índice de protección	IP 65
Palette Vanes Paletas	Inoxidable AISI 304 o 316
Corps Body Cuerpo	ABS renforcé de fibres de verre Glass fiber reinforced ABS ABS reforzado con fibra de vidrio
Poids flotteur sans câble Float weight without cable Peso flotador sin cable	800 g

REPLISSAGE – FILLING – LLENADO

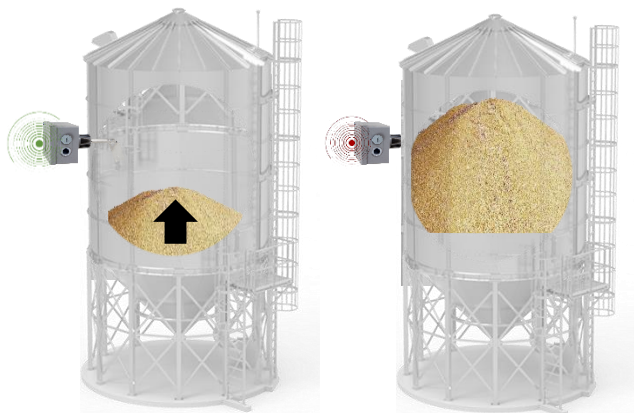
Niveau HAUT – HIGH level – ALTO nivel



 Lorsque la palette est recouverte de produit, la rotation est stoppée, le détecteur arrête le remplissage du silo

 When the vanes is covered with product, the rotation is stopped, the detector stops filling the silo

 Cuando la paleta está cubierto con producto, se detiene la rotación, el detector deja de llenar el silo

VIDANGE – EMPTYING - VACIADO

Niveau BAS – LOW level – BAJO nivel

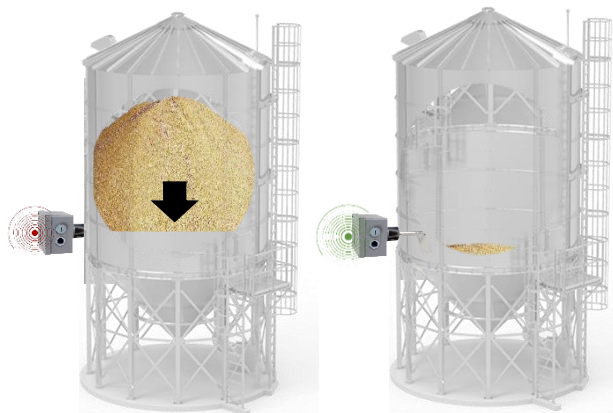



 Lorsque le silo se vide, la matière libère la palette et informe que le silo est vide pour remplissage

 When the silo is empty, the solid releases the vanes and informs that the silo is empty for filling

 Cuando el silo está vacío, el material libera la paleta e informa que el silo está vacío para el llenado.

 **IMPORTANT !** Le SOLIBA PRP peut être utiliser aussi en niveau intermédiaire pour détecteur un niveau donné. Pour le niveau bas, nous vous conseillons d'utiliser une bride de renforcement en aluminium pour une meilleurs durabilité dans le temps.

 **IMPORTANT!** The SOLIBA PRP can also be used as an intermediate level to detect a given level. For the low level, we recommend using aluminum flange connection for better durability over time.

 **¡IMPORTANTE!** SOLIBA PRP también se puede utilizar como nivel intermedio para detectar un nivel determinado. Para el nivel bajo, recomendamos colocar un tejado protector para una mayor durabilidad en el tiempo.